

# **ETON**



## **DVD/VCD/CD/MP3 PLAYER DVD 200 BEDIENUNG**

**ACHTUNG FAHRER ! NICHT WÄHREND DER FAHRT  
AUF DEN BILDSCHIRM SEHEN !**

### **E T O N D V D 2 0 0**

Herzlichen Glückwunsch zum Kauf Ihres DVD 200 Spielers. Mit diesem Gerät bieten wir Ihnen höchste Qualität in der Videodarstellung mit exzellentem CD-Klang. Sie werden es genießen, Ihre Lieblingsfilme mit diesem System anzuschauen.

Ihr Fachbetrieb für Fahrzeug-Elektronik kann Sie sicher bezüglich Einbau oder Fehlerbeseitigung beraten. Bitte verwenden Sie nur Kabel und Kabelverbinder, die für den Einbau in Fahrzeugen vorgesehen sind.

#### **Achten Sie auf Sicherheit bei der Verwendung dieses Gerätes**

Halten Sie die Lautstärke auf einem Pegel, der es Ihnen jederzeit ermöglicht, auf Straßen- und Verkehrsbedingungen zu achten.

#### **Bei der Autowäsche**

Das Gerät darf nicht mit Wasser in Berührung kommen oder hoher Feuchtigkeit ausgesetzt werden. Dies kann zu Kurzschlüssen, Feuer oder anderen Beschädigungen führen.

#### **Beim Parken**

Parken in direkter Sonne kann den Innenraum Ihres Fahrzeuges extrem aufheizen. Geben Sie der Innenausstattung Gelegenheit abzukühlen, bevor Sie das Gerät starten.

#### **Die richtige Stromversorgung**

Dieser DVD-Spieler ist für eine Stromversorgung von 12V= (DC), - an Masse ausgelegt.

#### **Schutz des Laufwerks**

Schieben Sie keine ungeeigneten Objekte in den Schlitz des DVD Spielers. Dies kann zu Fehlfunktionen des Präzisionsmechanismus des Gerätes führen.

#### **Service**

Versuchen Sie nicht Einstellungen oder Reparaturen am Gerät selbst vorzunehmen. Dies darf nur vom Fachmann ausgeführt werden.

#### **Einbau**

Das Gerät darf nur horizontal bis zu einem Winkel von max. 30°, Front erhöht, eingebaut werden.

## Inhalt

Sicherheitsinformationen	3
Disc-Informationen	3
Einbau	5
Elektrischer Anschluss	5
Fernbedienung	6
Vorbereitung der Fernbedienung	6
Einlegen von DVD/VCD/CD	7
Auswurf einer Disc	7
Bedienung	7
On Screen-Anzeige	8
Mehrsprachen-Funktion	8
Menü	9
Titelmenü (nur DVD)	9
Mehrsprachige Untertitel (nur DVD)	9
Blickwinkel (nur DVD)	9
MP3 Wiedergabe	9
Grundeinstellungen	10
Spracheinstellungen	10
Videoeinstellungen	11
Audioeinstellungen	12
Zugangseinstellungen	13
Zusätzliche Informationen	14
Zubehör und Komponenten	15
Tabelle der Einstellungen	16
Spezifikationen	17

## Sicherheitsinformationen

### Achtung!

Dieser DVD Spieler ist ein Laser-Erzeugnis der Klasse A mit einer unsichtbar/sichtbar eingebauten Laserlampe, von der eine gefährliche Strahlung ausgehen kann, wenn sie ungeschützt auf Ihr Auge trifft. Stellen Sie sicher, den DVD Spieler wie beschrieben korrekt zu bedienen. Bedienung der Anlage und Einstellungen, die von dieser Bedienungsanleitung abweichen, können gefährliche Strahlung auslösen.

### Warnung!

Um Feuer oder elektrische Schläge zu vermeiden, setzen Sie das Gerät nicht Regen oder hoher Feuchtigkeit aus.

Um das Risiko elektrischer Schläge, Feuer oder ärgerlicher Störungen zu verringern, verwenden Sie nur das empfohlene Zubehör. Das Gerät ist für Dauerbetrieb ausgelegt.

In diesem Gerät sind technische Komponenten eingebaut, die durch US Patentrecht und andere Eigentumsrechte geschützt sind und der Macrovision Corporation gehören. Erlaubt ist nur der Eigengebrauch und andere eingeschränkte Nutzung, es sei denn, es liegt eine Sondergenehmigung von Macrovision Corporation vor. Auseinander- bzw. Umbau sind verboten.

Manufactured under license from Dolby Laboratories.  
"Dolby" and the double-D symbol are trademarks of Dolby Laboratories.

## Regionale Management Information

Das Gerät reagiert auf die regionale Management Information, die auf einer DVD aufgenommen ist. Stimmt die regionale Nummer der DVD nicht mit der des Gerätes überein, kann sie nicht abgespielt werden.

### Die folgenden Disc Formate werden von diesem Gerät unterstützt:

**CD:** CD; CD-R; CD-RW; CD-ROM; MP3;  
**VCD:** VCD; SVCD; DVCD;  
**DVD:** DVD5; DVD9; DVD10;

### Discs die nicht abgespielt werden können, sind:

DVD-ROM  
DVD-RAM  
CDV  
CD-G

### Handhabung und Reinigung

Schmutz, Staub, Kratzer und verbogene Discs können zu Betriebsbeeinträchtigung führen.

Befestigen Sie keine Aufkleber auf der Disc. Keine Disc biegen.

Die Discs sollten in ihrer Hülle aufbewahrt werden wenn sie nicht in Benutzung sind, um Schäden zu vermeiden.

Legen Sie keine Disc an folgende Orte:

1. Direktes Sonnenlicht
2. Schmutzige, staubige oder feuchte Plätze
3. In die Nähe der Fahrzeugheizung
4. Auf Sitze, Armaturenbrett oder die Hutablage

## Disc Reinigung

Wischen Sie die Oberflächen der Disc mit einem weichen, trockenen Tuch ab. Wenn die Disc verschmutzt ist, verwenden Sie ein mit Isopropylalkohol leicht befeuchtetes Tuch. Verwenden Sie nie Reinigungsmittel wie Benzin oder Verdüner, dies würde die Oberflächen beschädigen.

### Bemerkung

Die Disc kann mit der Zeit, abhängig von der Handhabung in offenem Zustand, leichte Kratzer bekommen. Diese beeinträchtigen in der Regel nicht Wiedergabefähigkeit.

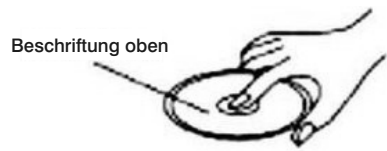

Von der Mitte zur Außenkante reinigen

## Bearbeiten von Discs mit rauhen Stellen

Eine neue Disc kann an den Innen- und Außenkanten rauhe Stellen haben. Wird eine solche Disc verwendet, kann sie das Gerät nicht richtig aufnehmen und wird sie nicht abspielen. Deshalb entfernen Sie vorher die rauhen Stellen. Hierfür drücken Sie einen Kugelschreiber oder Bleistift entlang der Kanten, wie unten gezeigt.

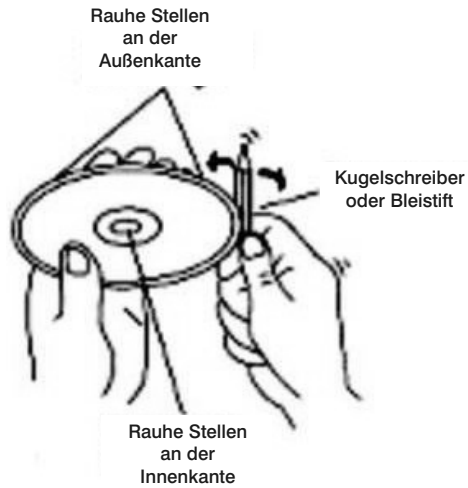

## Einbau

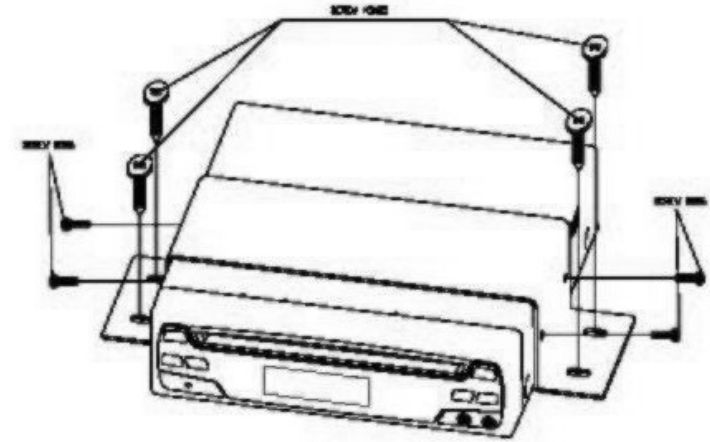

### Bemerkung:

Entfernen Sie erst die beiden Transportschrauben. Befestigen Sie dann den Montagebügel mit den mitgelieferten Schrauben.



Abb.: Elektrische Anschlüsse 1

Abb.: Elektrische Anschlüsse 2

## Fernbedienung:

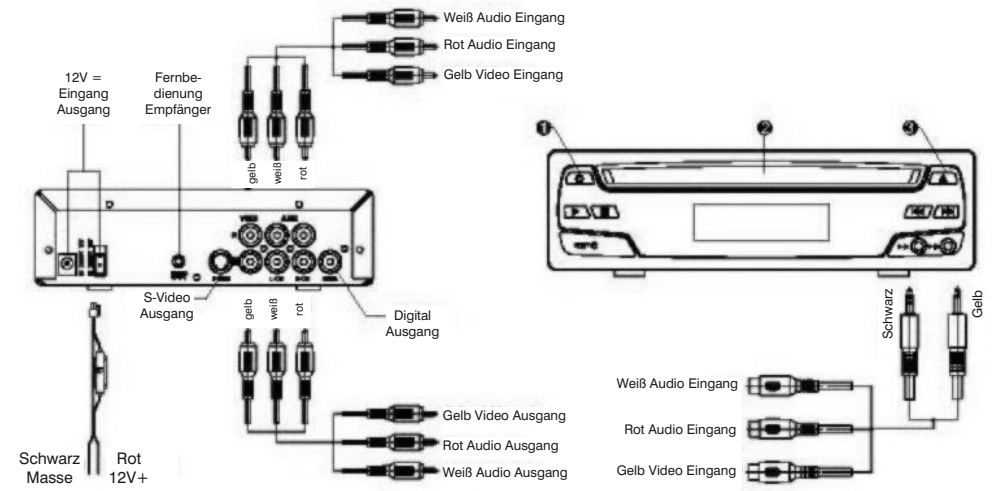
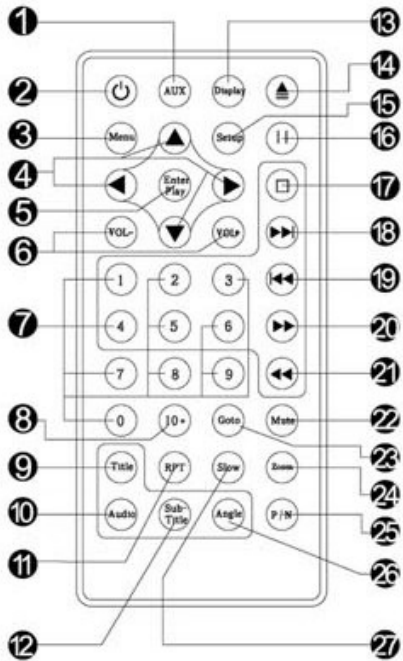

- ❶ Wechseln von Modus Video/Audio zu IN
- ❷ Power: Ein- Ausschalten
- ❸ Menu: Zeigt das Hauptmenu einer DVD an. Schaltet von PBC ON zu PBC OFF bei einer VCD.
- ❹ Cursortasten: Im MENU-Modus bewegen diese Tasten den Cursor Auf oder Ab und nach Rechts oder Links.
- ❺ Enter/Play: Bestätigt die Auswahl, die mit den Nummern- oder Cursortasten am Bildschirm gewählt wurde oder startet die Wiedergabe.
- ❻ Volume +/-: Lautstärke.
- ❼ Nummerntasten.
- ❽ Nummerntaste für 1+.
- ❾ Title: Öffnet das Titelmanü einer DVD

- ❿ Audio: Wechselt den Soundtrack auf Multi-Audio-Soundtrack-DVDs. Wechselt den Sound-Modus auf VCD/CD.
- ⓫ Repeat: Wiederholungsauswahl bei DVD/VCD/CD.
- ⓬ Wählt die Untertitelsprache bei Multi-Subtitle- Language-DVD.
- ⓭ Display: Zeigt statistische Informationen während der Wiedergabe an.
- ⓮ Eject: Disc-Auswurf
- ⓯ Display: Zeigt das Einstellungsmenü an
- ⓰ Pause: Unterbricht die Wiedergabe
- ⓱ Stop: Beendet die Wiedergabe
- ⓲ Skip vorwärts: Sprung zum folgenden Titel
- ⓳ Skip zurück: Sprung einen Titel zurück
- ⓴ Schneller Vorlauf
- ⓵ Schneller Rücklauf
- ⓶ Mute: Stummschaltung
- ⓷ Goto: Suchfunktion; in Verbindung mit Nummerntasten zu nutzen
- ⓸ Zoom: Ausschnittvergrößerung
- ⓹ Selektiert eingelegte Disc nach PAL- bzw. NTSC-Aufnahme im Stop-Modus
- ⓺ Angle: Wechselt Blickwinkel bei Multi-Angle DVDs
- ⓻ Slow: Zeitlupe bei Wiedergabe vor- und rückwärts

## Vorbereiten der Fernbedienung

### Batterie einsetzen

1. Öffnen Sie das Batteriefach.
2. Legen Sie die neue Batterie ein (3V Cr2025). Achten Sie auf die richtige Polung der Batterie.
3. Schliessen Sie das Batteriefach.

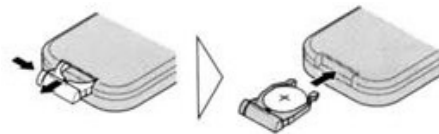

## Verwendung der Fernbedienung (IR)

Richten Sie die Fernbedienung im max. Winkel von 30° aus jeder Richtung auf den IR-Empfänger am Gerät.

### Um Schäden am Gerät zu vermeiden beachten Sie die Hinweise auf Seite 6.

## DVD/VCD/CD einlegen

1. Schalten Sie die Zündung des Wagens ein.
2. Drücken Sie die **POWER**-Taste (1).
3. Schieben Sie die Platte mit der Titelseite nach oben in den Platteneinschub (2) ein.
4. Die Wiedergabe beginnt automatisch.

## DVD/VCD/CD entnehmen

Drücken Sie die **EJECT**-Taste um die Platte zu entnehmen.

## Abspielvorgang beenden

DVD SVCD VCD CD:

1. **STOP** beendet die Wiedergabe.
2. **PLAY** setzt die Wiedergabe fort.
3. Zwei mal **STOP** beendet die Wiedergabe und setzt zum Anfang der Disc zurück.

## Schneller Vor- /Rücklauf

Drücken Sie **SKIP** während der Wiedergabe. Mit jedem Druck auf die Tasten ändert sich die Geschwindigkeit (abhängig vom Plattenformat) wie folgt:

DVD/VCD/CD:

Normal playback → 2x → 4x → 8x → 20x

## Skip (Titelsprung)

Drücken Sie **SKIP** während der Wiedergabe um einen Titel zurück oder vor zu springen.

## Zeitlupe

Drücken Sie (**SLOW**) während der Wiedergabe. Mit jedem Druck auf die Taste ändert sich die Geschwindigkeit (abhängig vom Plattenformat) wie folgt:  
DVD/VCD:

Normal playback → 1/2x → 1/4x → 1/6x → 1/7x

## Pause (Standbild)

Drücken Sie **PAUSE** und die Wiedergabe wird vorübergehend angehalten.

## Wiederholung

Drücken Sie die **REPEAT**-Taste um die folgenden Wiederholungsmodi zu wählen:

DVD:

RepeatChapter → RepeatTitle → OFF

SVCD/VCD/CD/MP3:

RepeatSingle → RepeatALL → OFF

1. RepeatSingle wiederholt fortlaufend den ausgewählten Titel.
2. RepeatALL wiederholt den gesamten Inhalt einer Platte.

## RESET (Zurückstellung)

Die **RESET**-Taste befindet sich in der Frontplatte des Gerätes und muß mit einer Kugelschreiberspitze oder mit einem dünnen Metallstift nur in folgenden Fällen betätigt werden:

1. Beim Einbau nach Anschluß aller Kabel und Verbindungen.
2. Alle Bedientasten funktionieren nicht.

## Infrarotempfänger

Richten Sie die Fernbedienung auf den IR-Empfänger am Gerät.

## Ein- und Ausschalten

Drücken Sie die POWER-Taste am Gerät oder auf der Fernbedienung um den DVD-Spieler Ein- und Auszuschalten.

## Audio/Video Eingang

Es können Bild und Ton von einer externen Quelle (AUX) eingespeist werden.

1. Verbinden Sie beide Geräte mit einem A/V-Kabel. Die AUDIO OUT-Buchse des externen Gerätes wird mit der AUDIO IN-Buchse des DVD-Spielers verbunden. Die VIDEO OUT-Buchse des externen Gerätes wird mit der VIDEO IN-Buchse des DVD-Spielers verbunden.
2. Schalten Sie beide Geräte ein.
3. Drücken Sie die AUX-Taste auf der Fernbedienung und wählen Sie AUX1 (Rückseite) oder AUX2 (Front) für das externe A/V-Signal aus.
4. Die externen Signale werden auch zu den Audio- und Videoausgangsbuchsen geführt.

## On-Screen-Anzeige (OSD)

Drücken Sie während der Wiedergabe die DISPLAY-Taste um den Inhalt der eingelegten DVD oder CD anzuzeigen.  
Zum Beispiel:

### (1) Einmal DISPLAY drücken

DVD SVCD VCD CD:

00:00:35 00:03:53

Die gespielte und die verbleibende Zeit werden angezeigt.

### (2) Zweimal DISPLAY drücken

SVCD VCD CD:

VCD 00:00:35 00:03:53  
Track 5/12

Gesamtzeit; gespielte Zeit; verbleibende Zeit; Titelnummer und Anzahl der Titel werden angezeigt.

DVD:

DVD 00:00:35 00:03:53  
Title 1/1 Chapter 1/8 Angle 1/1  
Audio 1/2 6Ch ENG  
Subtitle 1/2 CHI

Gesamtzeit; gespielte Zeit; verbleibende Zeit; Titelnummer; Blickwinkel; Tonkanal; Tontyp; Sprache und Untertitelnummer werden angezeigt.

### (3) Dreimal DISPLAY drücken

Die Bildschirmanzeige wird ausgeblendet.

## MP3:

Die normale Anzeige erscheint auf dem Bildschirm. Die DISPLAY-Taste hat bei MP3 keine Funktion.

## Mehrsprachen-Funktion

DVD:

Drücken von AUDIO während der Wiedergabe wechselt die Sprache in der vorgegebenen Reihenfolge.

### Bemerkungen:

Die Sprachenanzahl ist je nach DVD unterschiedlich. Manche DVD's sind nur in einer Sprache aufgenommen.

Wenn keine unterschiedlichen Sprachen vorhanden sind erscheint  links oben auf dem Bildschirm.

VCD:

Drücken von AUDIO während der Wiedergabe ermöglicht das Umschalten zwischen Monaural- und Stereo.

Stereo → Left → Right  
Partner Right ← Partner Left

## CD

Drücken Sie AUDIO während der Wiedergabe erscheint  oben links im Bildschirm.

## Menü Funktionen

### DVD

Drücken Sie die MENU-Taste während der Wiedergabe wird das Menü der DVD angezeigt. Sie können mit den Navigationstasten der Fernbedienung die Möglichkeiten auswählen und mit ENTER bestätigen.

### VCD

Mit Drücken der MENU-Taste während der Wiedergabe können Sie zwischen "PBC ein" und "PBC aus" wählen.

## Titel Menu Funktion (Nur für DVD)

Sind auf der DVD mehrere Titel aufgenommen, kann zu einem ausgewählten Titel gewechselt werden.

1. Drücken Sie während der Wiedergabe TITLE werden alle Titel auf dem Bildschirm angezeigt.
2. Bewegen Sie den angezeigten Cursor mit den Cursor-Tasten zum gewünschten Titel und bestätigen mit ENTER.

## Mehrsprachen-Funktion (Nur DVD)

Drücken Sie SUBTITLE während der Wiedergabe wechselt die Sprache in der vorgegebenen Reihenfolge.

### Bemerkungen:

Die Sprachenanzahl ist je nach DVD unterschiedlich. Manche DVD's sind nur in einer Sprache aufgenommen.

Wenn keine unterschiedlichen Sprachen vorhanden sind erscheint  links oben auf dem Bildschirm.

## Blickwinkel Funktion (Multi-angle; Nur DVD)

Drücken Sie ANGLE während der Wiedergabe wechselt der Blickwinkel in der vorgegebenen Reihenfolge.

### Bemerkungen:

Die Blickwinkelanzahl ist je nach DVD unterschiedlich. Manche DVD's sind nur aus einer Richtung aufgenommen.

Wenn keine unterschiedlichen Blickwinkel möglich sind erscheint  links oben auf dem Bildschirm.

## MP3-Discs abspielen

MP3-Discs werden abgespielt wie die Ordner angelegt sind.

Zum Beispiel:

Mp3		/175	00:02:34
			
1	TRACK01	7	TRACK07
2	TRACK02	8	TRACK08
3	TRACK03	9	TRACK09
4	TRACK04	10	TRACK10
5	TRACK05	11	TRACK11
6	TRACK06	12	TRACK12
File: TRACK05			

Die -Tasten dienen um einen Ordner oder ein Stück auszuwählen. Dann mit ENTER bestätigen

Durch drücken der REPEAT-Taste können drei Arten der Wiederholung gewählt werden. Benutzen Sie die -Tasten um beim Abspielen einen Titel vor oder zurück zu gehen.

### Bemerkungen:

Die FF/FR-Tasten () haben beim MP3- abspielen keine Funktion.

## Anfangseinstellungen Einstellungen Hauptseite



1. Drücken Sie SETUP im Stop-Zustand.
2. Das Anfangsmenü erscheint im Bildschirm.
3. Wählen Sie die gewünschte Einstellung mit den ◀/▶-Tasten.
4. Bestätigen Sie mit ENTER.

### a. Sprache

Diese Seite beinhaltet alle Einstellungen zur Sprachdarstellung. Details lesen Sie bitte unter Spracheinstellungen.

### b. Video

Diese Seite beinhaltet alle Einstellungen der Bilddarstellung. Details lesen Sie bitte unter Bildeinstellungen.

### c. Audio

Diese Seite beinhaltet alle Toneinstellungen. Details lesen Sie bitte unter Toneinstellungen.

### d. Abspielzugang

Diese Seite beinhaltet alle Einstellungen die den Zugang freigeben bzw. begrenzen. Details lesen Sie bitte unter Zugangseinstellungen.

## Spracheinstellungen



### OSD Menü

Wählen Sie mit den ▲/▼-Tasten die bevorzugte OSD-Sprache (Englisch / Chinesisch) und bestätigen Sie mit ENTER.

### Untertitel

Wählen Sie mit den Cursor-Tasten die bevorzugte Untertitel-Sprache (Englisch / Chinesisch) und bestätigen Sie mit ENTER.

### Audio

Wählen Sie mit den Cursor-Tasten die bevorzugte Tonaufnahme und bestätigen Sie mit ENTER.

### DVD Menü

Wählen Sie mit den Cursor-Tasten die bevorzugte DVD-Menü-Sprache (Englisch / Chinesisch) und bestätigen Sie mit ENTER.

### OSD

Wählen Sie die bevorzugte OSD-Menü-Anzeige und bestätigen Sie mit ENTER.

## Bildeinstellungen (Video)



## Bildschirmform (TV shape)

Nehmen Sie die Einstellung entsprechend dem angeschlossenen Bildschirm (4:3 oder 16:9) vor.

### NORMAL/PS (Für 4:3)

PAN&SCAN-Format (Bei Wiedergabe von Breitbild werden der linke und rechte Rand abgeschnitten).

### NORMAL/LB (Für 4:3)

Letterbox-Format (Bei Wiedergabe von Breitbild erscheinen oben und unten schwarze Balken).

### Wide (Für 16:9)

Wählen Sie diese Einstellung wenn ein 16:9 Bildschirm angeschlossen ist.

## TV System

Der DVD-Spieler kann sowohl PAL als auch NTSC Formate abspielen.

Wählen Sie PAL wenn ein PAL-TV angeschlossen ist.

Wählen Sie NTSC wenn ein NTSC-TV angeschlossen ist.

Wählen Sie AUTO wenn das Format von der eingelegten DVD abhängig sein soll.

## Helligkeit

Stellen Sie mit den Cursor-Tasten die bevorzugte Helligkeit ein und bestätigen Sie mit ENTER.

## Kanten

Stellen Sie mit den Cursor-Tasten die bevorzugte Kantendarstellung (scharf/weich; ein/aus) ein und bestätigen Sie mit ENTER.

## Toneinstellungen (Audio)

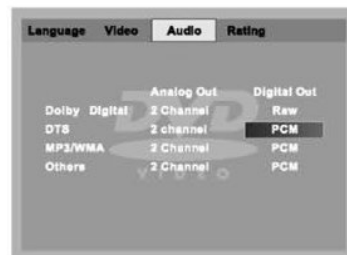

## Dolby Digital/MP3/WMA und Sonstige

- Drücken Sie SETUP auf der Fernbedienung und wählen Sie AUDIO.
- Dolby Digital Analog Out: Wählen Sie 2 oder Off Channel und bestätigen mit ENTER.
- Dolby Digital Digital Out: Wählen Sie PCM; RAW oder Off und bestätigen mit ENTER.
- DTS Analog Out: Wählen Sie 2 oder Off Channel und bestätigen mit ENTER.
- DTS Digital Out: Wählen Sie PCM; RAW oder Off und bestätigen mit ENTER.
- MP3/WMA Analog Out: Wählen Sie 2 oder Off Channel und bestätigen mit ENTER.
- MP3/WMA Digital Out: Wählen Sie PCM; RAW oder Off und bestätigen mit ENTER.
- Others Analog Out: Wählen Sie 2 oder Off Channel und bestätigen mit ENTER.
- Others Digital Out: Wählen Sie PCM; RAW oder Off und bestätigen mit ENTER.

## Zugangseinstellungen (Rating)



## Password

Geben Sie das alte Passwort (Einstellung ab Werk ist 0000) und ein vierstelliges neues Passwort Ihrer Wahl zur Bestätigung ein.

## Rating

Drücken Sie ENTER um zwischen den folgenden 8 Möglichkeiten auszuwählen:

8. adult → 1. kid safe → 2. G → 3. PG → 4. PG\_13 → 5. PG\_R → 6. R → 7. NC\_17

## Zusätzliche Informationen

Um Kurzschlüsse zu vermeiden klemmen Sie vor der Installation die Fahrzeugbatterie ab.

Lesen Sie die Bedienungsanleitung genau durch, bevor Sie Verstärker oder andere Geräte anschließen. Verbinden Sie dann die Geräte korrekt.

Speisen Sie niemals andere Geräte über die Versorgungsleitungen des DVD-Spielers. Die verwendete Kabelstärke wird benötigt um Überhitzung zu vermeiden.

Wenn Sie die Sicherung wechseln, versichern Sie sich, den gleichen Wert zu verwenden, der auf dem Gerät angegeben ist.

Es können nur die DVD-R und DVD-RW abgespielt werden, die im Video Format (video mode) aufgenommen wurden. DVD-RW die im Video Aufnahme-Format (VR mode) aufgenommen sind, können nicht wiedergegeben werden.

Es ist möglich, dass auch DVD-R und DVD-RW die im Video-Format (Video mode) aufgenommen wurden, aufgrund der Plattencharakteristik oder wegen Staub oder Kratzern auf der Platte nicht wiedergegeben werden. Auch Staub oder Kondensat auf der Linse im Gerät können eine Wiedergabe beeinträchtigen.

Wiedergabe von am PC im richtigen Format aufgenommenen CDs ist möglich. Abhängig von der verwendeten Software, den Umgebungseinstellungen und anderen Faktoren kann es sein, daß eine Wiedergabe nicht möglich ist (Zu Einzelheiten befragen Sie den Händler oder Hersteller, von dem Sie die Software erworben haben).

CD-Extra können wiedergegeben werden wie auch Musik-CDs.

Normalerweise können CD-R und CD-RW wiedergegeben werden, oder Andere, die mit einem Musik-CD-Rekorder aufgenommen wurden.









Es ist möglich, daß auch CD-R und CD-RW aufgrund der Plattencharakteristik oder wegen Staub oder Kratzern auf der Platte nicht wiedergegeben werden können. Auch Staub oder Kondensat auf der Linse im Gerät können eine Wiedergabe beeinträchtigen.

Titel und andere Textinformationen, die auf CD-R oder CD-RW aufgenommen wurden, können mit diesem DVD-Player nicht angezeigt werden.

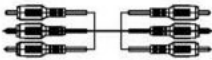
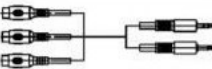
Wenn Sie eine CD-RW einlegen kann es bis zur Wiedergabe etwas länger dauern als bei normalen CD oder CD-R.

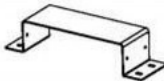
Bitte lesen Sie die Hinweise zu CD-R/CD-RW Schallplatten vor dem Einlegen.

## Zubehör und Komponenten

Nr.	Artikel	Diagramm	Anzahl
1	Bedienungsanleitung		1
2	Fernbedienung		1
3	A/V-Kabel		1
4	MIC/AV-Umwandler		1
5	Stromversorgungskabel		1
6	U-Montagebügel		1
7	Externer IR-Empfänger		1
8	Schraube		4
9	Gummifuß		4

### Achtung!

Nicht auf das Gerät abgestimmtes Zubehör kann Schäden am Gerät verursachen. Verwenden Sie nur das oben aufgeführte, mitgelieferte Zubehör.

### Einstellungen wiederherstellen

Drücken Sie die YES-Taste, um zu den vom Hersteller eingegebenen Anfangseinstellungen zurückzukehren.

### Tabelle der Einstellungen

Sprache	OSD Menu	English	
	Subtitle	English	
	Audio	English	
	DVD Menu	English	
	OSD	On	
	Logo	Default	
Video	TV Shape	16:9	
	TV System	NTSC	
	Brightness	Off	
	Edges	Off	
Audio		Analog Out	Digital Out
	Dolby Digital	2 channel	Raw
	DTS	2 channel	PCM
	MP3/WMA	2channel	PCM
	Others	2 channel	PCM
Zugang	Password	(Empty)	
	Rating	8.Adult	

### Spezifikationen

Spannungsversorgung:	12V=(DC)(10,8V~16V), Testspannung 13,2V, - auf Masse
Betriebstemperatur:	0°C~45°C
Abmessungen:	183,4 x 178 x 50mm
Stromverbrauch:	<2A Ruhezustand <5mA
Video System:	PAL/NTSC/AUTO
Wiedergebbare Formate:	(1) DVD-Video Disc 12 cm einseitig, single-layer 12 cm einseitig, double-layer (2) Compact-Disc (CD-DA, Video-CD) 12 cm
Audio Ausgangsleistung:	2 Kanal 2,0V ±0,1 Vrms (10kOhm)
Video Ausgangsleistung:	1 ±0,2V (75 Ohm)
Frequenzgang:	20Hz~20kHz (±2 dB)
S/N Ratio:	85 dB (JIS) (1kHz)
Kanaltrennung:	85 dB (1kHz)

Spezifikationen und Aussehen können ohne vorherige Ankündigung geändert werden, wenn sie dem technischen Fortschritt dienen.